

# Montageanleitung für Gleitschienen-Türschliesser T46G

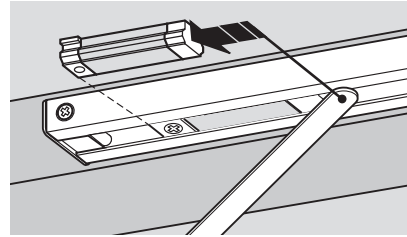

- EN Gr. 2-4 (Türbreite 0,6 - 1,1 m)
- Verbindung Hebel-Gleitschiene steckbar
- Geprüft nach DIN EN 1154

- ① Befestigungsbohrungen nach beiliegenden Schablonen mittels Ahle oder Körner markieren (Schablone mit Klebband befestigen).
- ② Türschliesser und Gleitschiene montieren.



**Zubehör**  
 Öffnungsbegrenzer  
 zum Einbau in die  
 Gleitschiene.  
 Best.Nr.: 3.27.0

## Bandseitige Kopfmontage

- ③A Hebel mit Achse auf Punkt (e) parallel zum Türrahmen halten (1).  
 Hebel (1) entgegen der Türöffnung drehen (2) bis dieser teilweise in den Türschliesser eingeschoben werden kann (3).

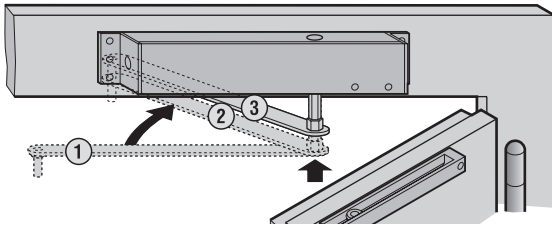
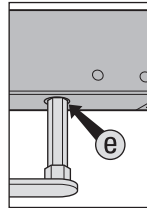

- ④A Hebel (3) retour drehen (4) (Vorspannung). Jetzt den Hebel ganz in den Türschliesser einschieben (5) und Klemmschraube anziehen (5a).

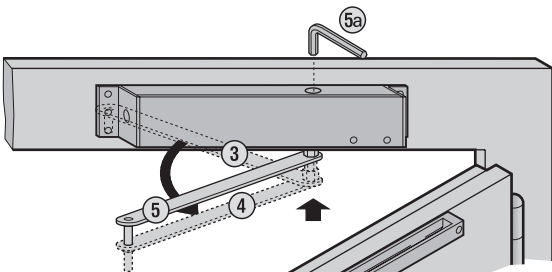

- ⑤A Hebel (5) Richtung Gleitschiene bis zur Kunststoffrolle drehen (6) und in diese einstecken (6a).

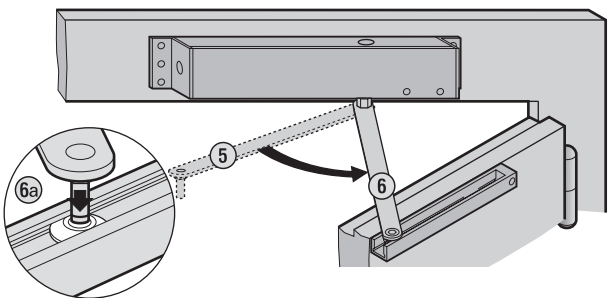

## Gegenbandseitige Türblattmontage

- ③B Hebel mit Achse auf Punkt (e) parallel zur Tür halten (1).  
 Hebel (1) Richtung öffnende Tür drehen (2) bis dieser teilweise in den Türschliesser eingeschoben werden kann (3).

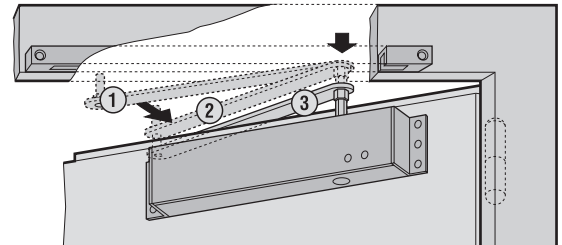
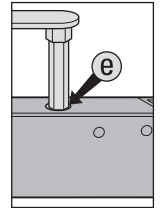

- ④B Hebel (3) retour drehen (4) (Vorspannung). Jetzt den Hebel ganz in den Türschliesser einschieben (5) und Klemmschraube anziehen (5a).

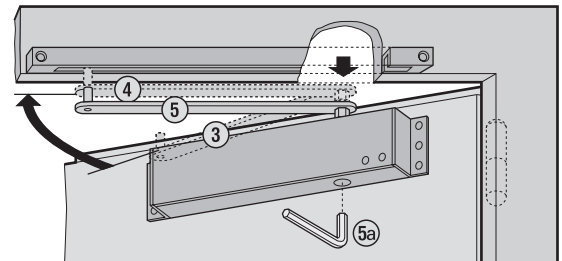

- ⑤B Hebel (5) Richtung Gleitschiene bis zur Kunststoffrolle drehen (6) und in diese einstecken (6a).

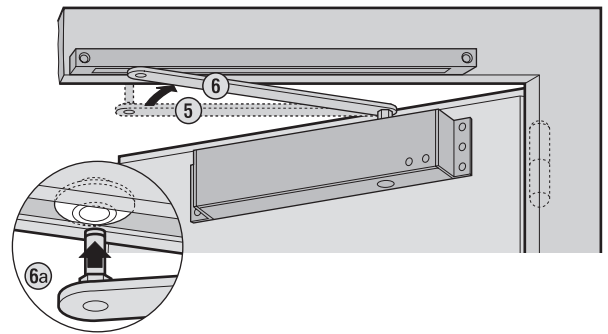

## Seine Funktionen

Zweiter Schliessgeschwindigkeitsbereich von 12°-180°  
 Erster Schliessgeschwindigkeitsbereich von 0°-12°

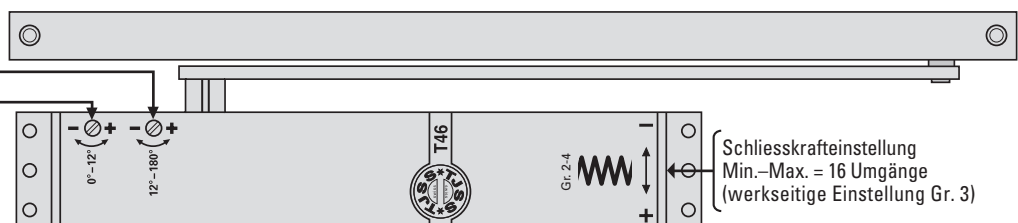

Schliesskrafteinstellung  
 Min.-Max. = 16 Umgänge  
 (werkseitige Einstellung Gr. 3)