



Mooier sluiten

De TJSS T6 glijarm-deurdranger





De nieuwe TJSS T6

Toegankelijkheid & design

De TJSS T6. De nieuwe maatstaf op de markt van deurdrangers: met een duidelijke vorm, gebruik van hoogwaardige materialen en compacte behuizing, zorgt de T6 ervoor dat iedere deur er goed uitziet.

Ontwikkeld voor een betere toegankelijkheid, combineert hij gepatenteerde innovaties met 70 jaar ervaring van TJSS in de productie van deurdrangers. Het eindresultaat mag er zijn. Minder krachtsinspanning benodigd bij het openen van de deur, meer sluitcomfort, constante sluitsnelheid.

Met zijn uitstekende waarden voldoet de T6 zonder problemen ruimschoots aan de wettelijke eisen en normen, van brandveiligheid tot toegankelijkheid. Dit type is geschikt voor deuren van 0.6 - 1.4m breedte. Diverse speciaaluitvoeringen voor specifieke toepassingen maken het programma compleet. De T6 is daarmee flexibel toepasbaar op bijna iedere deur.

De TJSS T6, ontwikkeld en geproduceerd in Zwitserland.



Design

Compacte vorm



Kwaliteitskenmerken

A Design

Moderne vorm en ongekend design, gebaseerd op architectonisch ontwerp. De behuizing is uit één stuk aluminium gegoten, de instelventielen zijn met massief RVS kappen afgedekt.

B Techniek

Klein maar fijn – de slanke behuizing van de T6 ziet er niet alleen goed uit, maar scoort ook met technische hoogstandjes in het binnenwerk: gepatenteerde hybride-aandrijving, teflonlagerde zuiger, thermostabiele ventielen – HighTech voor beter toegangscomfort.

C Kwaliteit

De bewezen TJSS-kwaliteit, opgedaan uit 70 jaren ervaring in het fabriceren van deurdrangers. Ontwikkelt en geproduceerd in Zwitserland, met 5 jaar fabrieksgarantie.

De kleinste in zijn klasse

Met slechts 43 mm opbouwdiepte en een hoogte van 53 mm is de T6 uiterst compact gebouwd. Dat ziet er niet alleen goed uit, maar zorgt er ook voor dat montage mogelijk is als er weinig ruimte beschikbaar is.



Het zit hem in de kleinste details

De T6 is naar keuze met korte- of lange glijrail leverbaar. Met de korte glijrail lijkt het alsof de T6 uit een geheel is opgebouwd, dankzij de optische eenheid van behuizing en rail. De lange glijrail wordt aanbevolen bij moeilijkere montagesituaties en montage aan niet-scharnierzijde i.v.m. beperking openingshoek.



Technologie

HighTech voor beter toegangscomfort

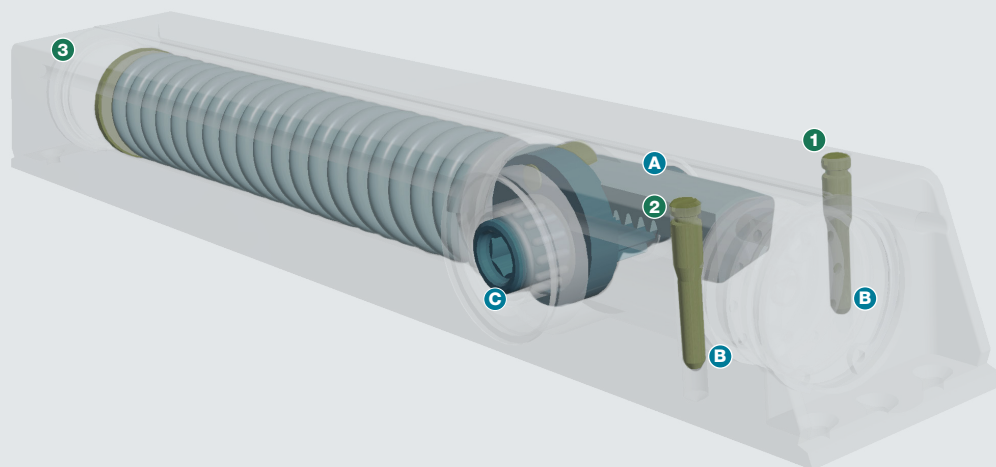

Instelmogelijkheden

- 1** Trappeloos regelbare sluitsnelheid
- 2** Trappeloos instelbare eindslag (7–0°)
- 3** Sluitkrachtinstelling voor deuren van 0.6–1.4m breedte

A Toegankelijke deuren

Dankzij de teflengelagerde zuiger en glijrollen is de T6 aanvoerder op het gebied van toegankelijkheid. Het voordeel: Ø 20% minder krachtinspanning benodigd bij het openen van de deuren – hetgeen vooral kinderen en ouderen zullen weten te waarderen.

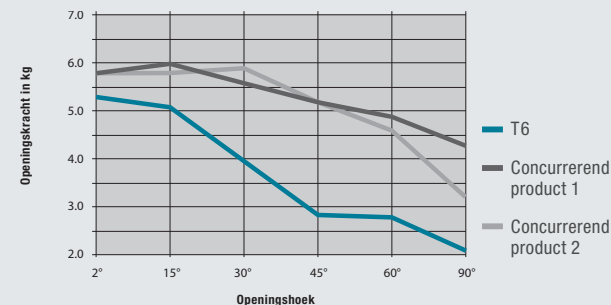

B Geen nastellen in de winter

Gepatenteerde thermostabiele instelventielen garanderen een constante sluitsnelheid ook bij schommelende temperaturen (bijv. bij buitendeuren). Het regelmatig nastellen in de winter behoort hierdoor tot het verleden.

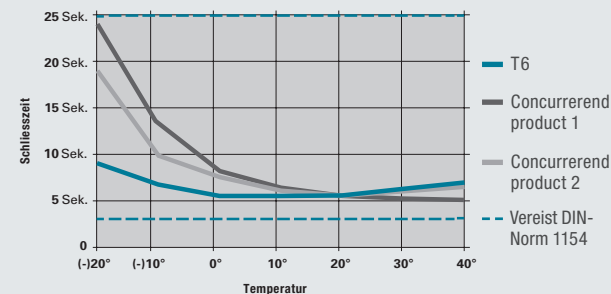

C Meer sluitcomfort

De gepatenteerde tand-nokken-hybride aandrijving combineert het beste uit twee werelden: optimaal krachtverloop dankzij de nokkenaanrijving, enorme sluitkracht en compacte inbouwmaten door de tandaanrijving.

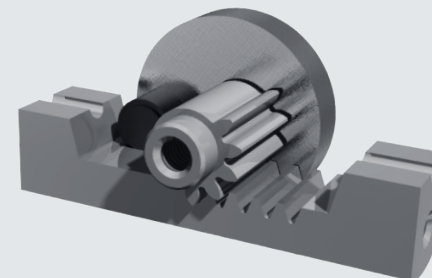

Werking

Voor iedere toepassing de juiste oplossing

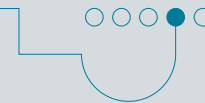

Bestektekst

Glijarm-deurdranger voor brandwerende deuren volgens EN1154, Grootte 2-6. Sluitkracht, sluitsnelheid en eindslag trappeloos instelbaar. Toegankelijk volgens DIN 18040, deur gemakkelijk te openen volgens DIN SPEC 1104. Voor deurbladmontage aan de scharnierzijde of kozijnmontage aan de niet-scharnierzijde.

Montage

A T6 deurbladmontage aan scharnierzijde

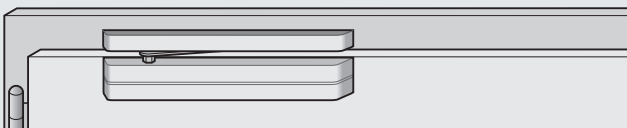

B T6 kozijnmontage aan niet-scharnierzijde

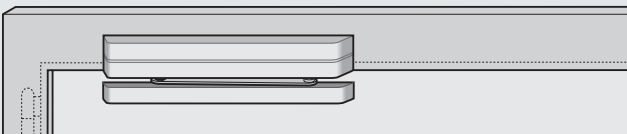

C T6G deurbladmontage aan niet-scharnierzijde

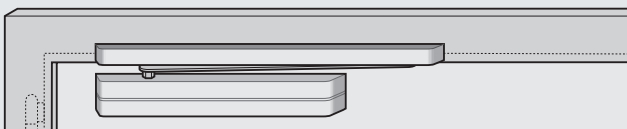

D T6G kozijnmontage aan scharnierzijde

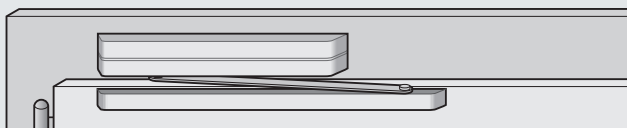

Sluitverloop

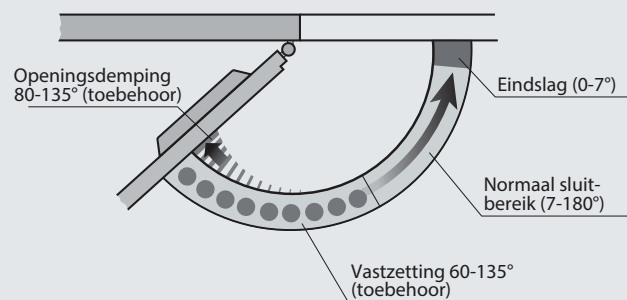

Modelvarianten

Art. Nr.	Model	Omschrijving
3.60.x	T6 L	Voor deurbladmontage aan scharnierzijde of kozijnmontage aan niet-scharnierzijde, gr. 2-5
3.61.x	T6	Voor deurbladmontage aan scharnierzijde of kozijnmontage aan niet-scharnierzijde, gr. 3-6
3.62.x	T6 GL	Voor deurbladmontage aan niet-scharnierzijde of kozijnmontage aan scharnierzijde, gr. 2-5
3.63.x	T6 G	Voor deurbladmontage aan niet-scharnierzijde of kozijnmontage aan scharnierzijde, gr. 3-6

Alle T6 zijn met een lange - of korte glijrail leverbaar

4.02.x	T6 GSR	Sluitvolgorderegelaar voor dubbelvleugelige deuren (optioneel met brandmeldsturing/EMF)
4.12.x	T6 EMF	Met elektromechanische vastzetting (aansluiting op een brandmeldinstallatie)
4.61.x	T6 FLight	Vrijloop-deurdranger met houdmagneet (aansluiting op een brandmeldinstallatie)

Toebehør

Vastzetter

Art.Nr. 3.22.0

fixeert de deur op gewenste hoek, instelbaar 60-135°, combineerbaar met openingsdempers

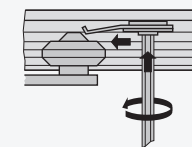

Openingsdempers & -begrenzers

Art.Nr. 3.27.0

remt en stopt de deur op de gewenste openingshoek, instelbaar 80-120°, combineerbaar met vastzetter

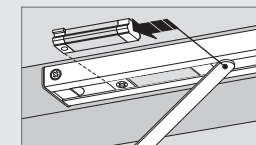

Speciale glijrail voor dagmontage

Art.Nr. 3.31.1

maakt het mogelijk om de glijrail in de dag van het kozijn te monteren

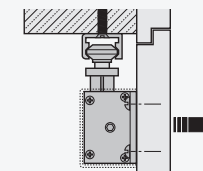

Universele-montageplaat

Art.Nr. 3.39.x

Montage van de T6 met gebruikmaking van bestaande boorgaten van alle gangbare deurdrangermerken

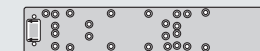

Onderlegplaat voor glijrail

Art.Nr. 3.40.x

Montage op smalle of terugliggende kozijnen

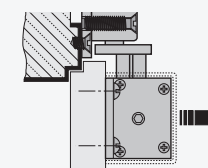

Technische gegevens

Afmetingen en specificaties



Afmetingen korte glijrail

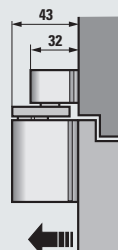
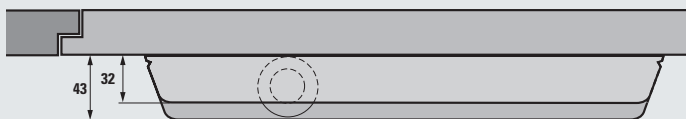
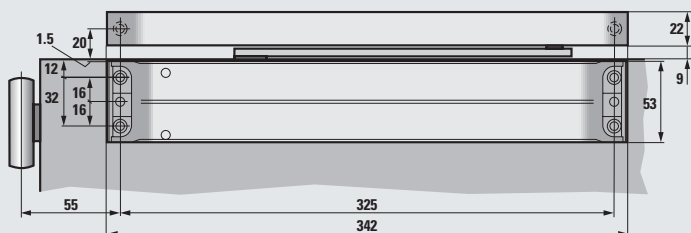

Afmetingen lange glijrail

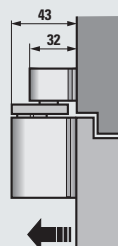
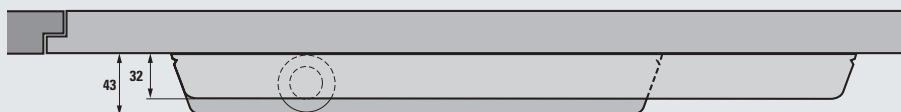
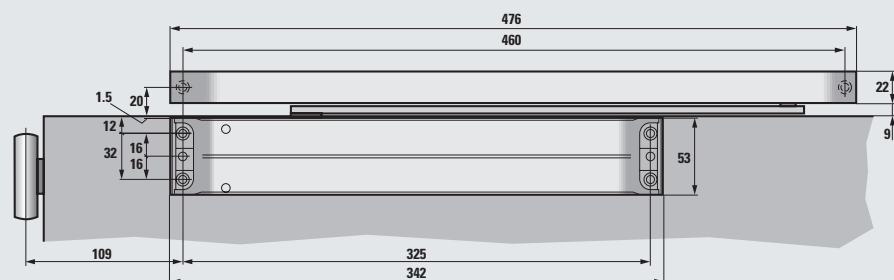

Gegevens en kenmerken

Omschrijving	T6 L	T6
Art.Nr.	3.60.x	3.61.x
Grootte (EN)	2-5	3-6
Deurbreedte (min./max.)	0.6-1.2 m	1.0-1.4 m
Max. openingshoek	180°	
Brandveilig getest volgens EN 1154	ja	
Toegankelijk volgens DIN 18040	ja	
Makkelijker deur openen DIN SPEC 1104	ja	
Zelfde uitvoering links / rechts	ja	
Sluitkracht trappeloos regelbaar	ja	
Eindslag trappeloos regelbaar	ja	
Thermostabiele ventielen	ja	
Openingsdemping/-begrenzing	Toebehoor	
Mechanische vastzetting	Toebehoor	
Lengte	342 mm	
Bouwdiepte	43 mm	
Hoogte	53 mm	
Brutogewicht	2.95 kg	

Kleuren

Art. Nr.	Kleur	Voorbeeld
x.xx.1	Zilver	
x.xx.2	Wit	
x.xx.4	Antraciet	
x.xx.5	Metallic	geeloxeerd & geslepen tegen meerprijs
x.xx.9	Speciale kleuren	RAL / NCS tegen meerprijs



TJSS. Zwitserse deurdrangers sinds 1944

**Voor Nederland / België vertegenwoordigd door:
DICTATOR Productie B.V.**

Energieweg 11, NL-8304 AJ Emmeloord

Tel. +31 (0)527 61 34 56

Fax +31 (0)527 69 84 20

info@dictator.nl, www.dictator.nl